

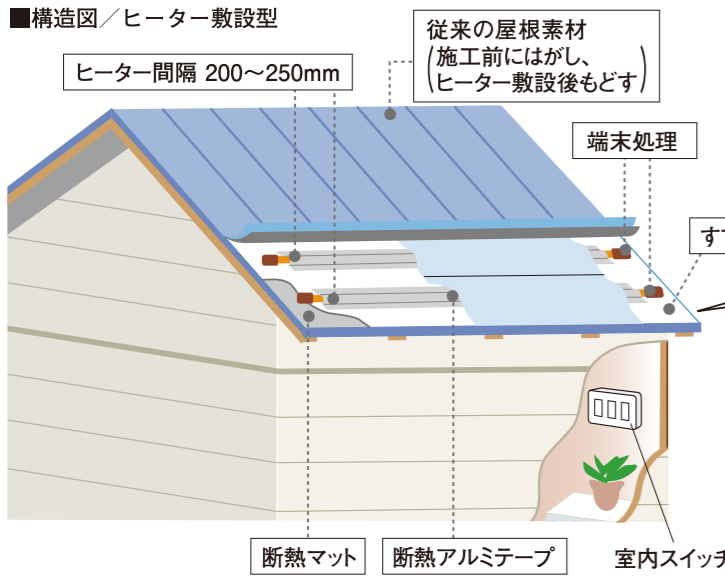

こんな悩みを解消します!
●軒先のツララ・氷・すがもりでお悩みの方

■構造図/ヒーター敷設型



軒先のツララ・氷をすっきり融かします!

軒先の屋根材の下に200Vの特殊ヒーターを設置。
短期間で施工でき屋根形状も変わりません。

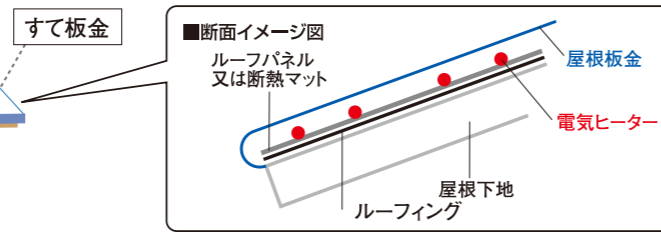

■施工例【ルーフヒーティング】

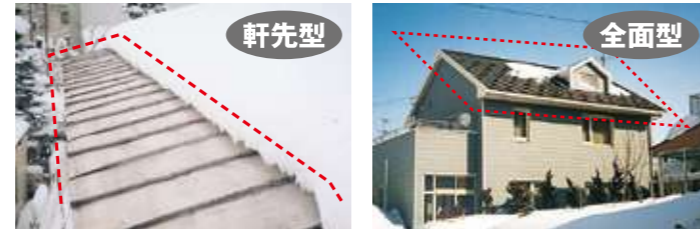

用途に合わせて、軒先タイプ・
全面タイプをお選びいただけます。

スノーダクト融雪システム

スノーダクトヒーティング



こんな悩みを解消します!
●冬になると雪の重さでドアや窓のたてつけが悪くなる方。
●雪おろしが大変な方。



雪の荷重を大幅に軽減!

スノーダクトの住宅は上に積もった雪の重さが心配…。
そんな悩みを解消するスノーダクト専用のヒーティングシステムです。

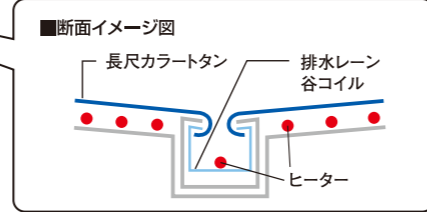

【屋根融雪システムのご使用・取り付けについて】

- 本製品は、急速に雪を溶かすシステムではございません。
- 冬期間は、トラブルの原因となりますので、ヒーターを切らないでご利用下さい。
- 冬期間は、トラブルの原因となりますので、排水ヒーターを必ず入れて下さい。
- 全ての雪や氷・ツララを融かすことができず、まれに落下する場合があります。
- 大量の積雪があった場合は、雪下ろしの必要があります。
- 屋根の状態・形状により板金の葺き替えが必要な場合があります。

設置後のアフターも万全。お客様のご要望にお応えするための点検整備コース(有料)を各種ご用意しております。お気軽にご相談ください。

⚠️安全に関するご注意 使用前に「取扱説明書」をよく読んで正しくお使いください。

お問い合わせ・ご相談は…

企画
設計
施工



エア・ウォーターグループ
株式会社ホクエイ

【北海道本社】〒001-0040 北海道札幌市北区北40条西4丁目1-1 ASABU LAND 1階
TEL.011-792-5804 FAX.011-792-6972

お客様相談室 ☎️ **0120-622-115**

ホームページ <https://hiruko.co.jp/>



エア・ウォーターグループ
株式会社ホクエイ

雪庇防止装置・無落雪型融雪スノーダム「アラスカ」・
軒先全面型「ルーフヒーティング」・スノーダクトヒーティング

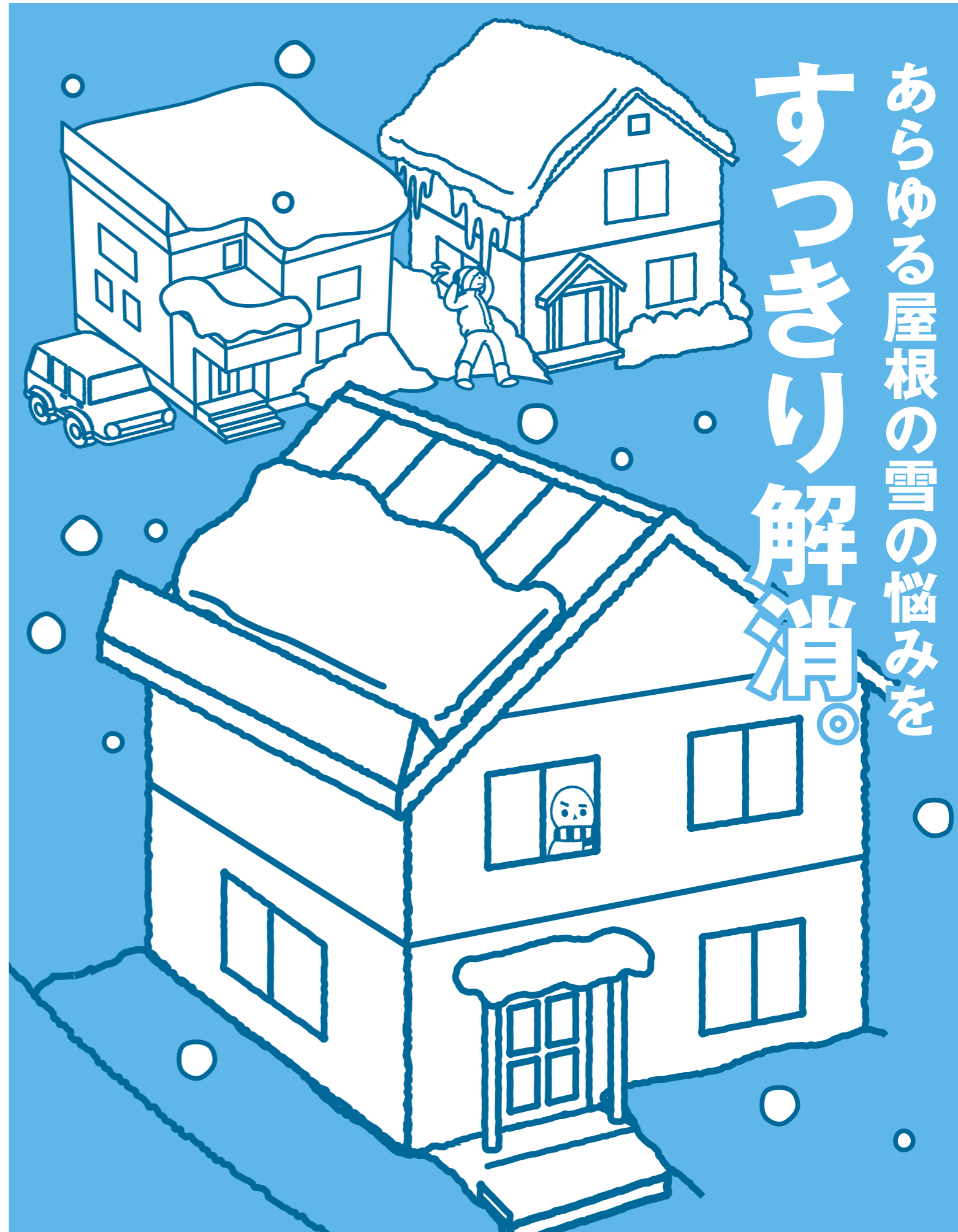

あらゆる屋根の雪の悩みを
すっきり解消◎

雪庇・屋根雪の悩みは、お任せください!

40年を超える信頼と安心!
 施工棟数10,000棟を超える実績!

- 製品3年保証^{※1}
- 施設賠償責任保険
- 生産物賠償責任保険

雪庇防止装置 スノーセイバ

こんな悩みを解消します!

- 雪庇の落下による車の物損事故・通行人の人身事故・窓ガラスの損害などが不安な方。
- 屋根の雪下ろしが大変な方。

[施工例]



いろんな屋根に取り付け可能! ランニングコスト「ゼロ」で 省エネで経済的!

屋上や住宅の無落雪屋根などの風下に発生する雪庇を防止・軽減し、雪庇の落下による人身事故や物損事故を防ぐための雪庇防止装置です。

カラーバリエーション

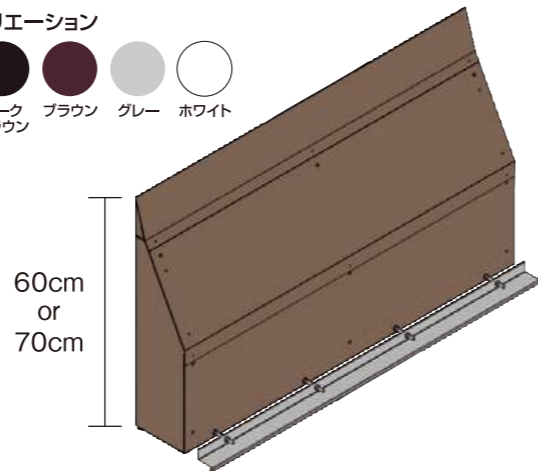

- 耐食性に優れたZAM[®] (高耐食溶融めっき鋼板) 0.7mmを採用
 - 密着性、耐久性に優れたポリエステル樹脂粉体塗装仕上げ!
- 簡単スピード工事で仕上がりきれい。
釘を一切使用していないので雨漏りの心配がありません。
屋根に穴を開けずに取り付けできます。

ビル用タイプもございます。(RC物件は図面をご用意ください。)

取付効果

イメージ図①

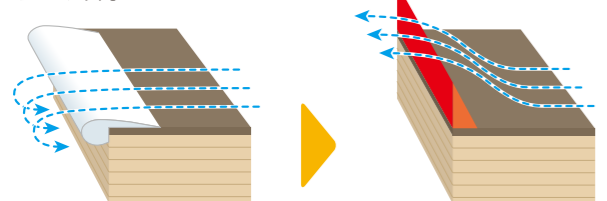

雪を含んだ風が下に巻き込む渦となり軒先附近に雪が付着して発生・成長。

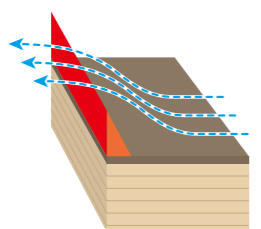

巻き込む渦を軒先附近から離し、雪庇を防止します。

イメージ図②

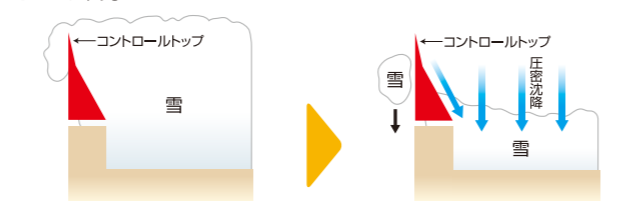

風が弱い状態で降雪が続くと雪に埋もれる状態になり、小さな雪庇ができます。

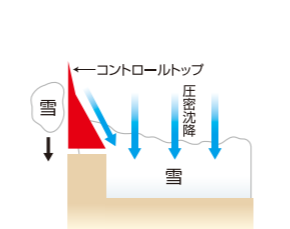

傾斜方向に沿って雪の沈降現象が発生し、小さな雪庇は切れて落下。大きな雪庇を防止します。

無落雪型屋根融雪システム

融雪スノーダム アラスカ



こんな悩みを解消します!

- 隣家・道路(歩道)・下屋根・玄関・植木・車庫・カーポート・自家用車等への落雪でお悩みの方。
- ツララ・すがもりでお悩みの方。

■構造図/ヒーター敷設型

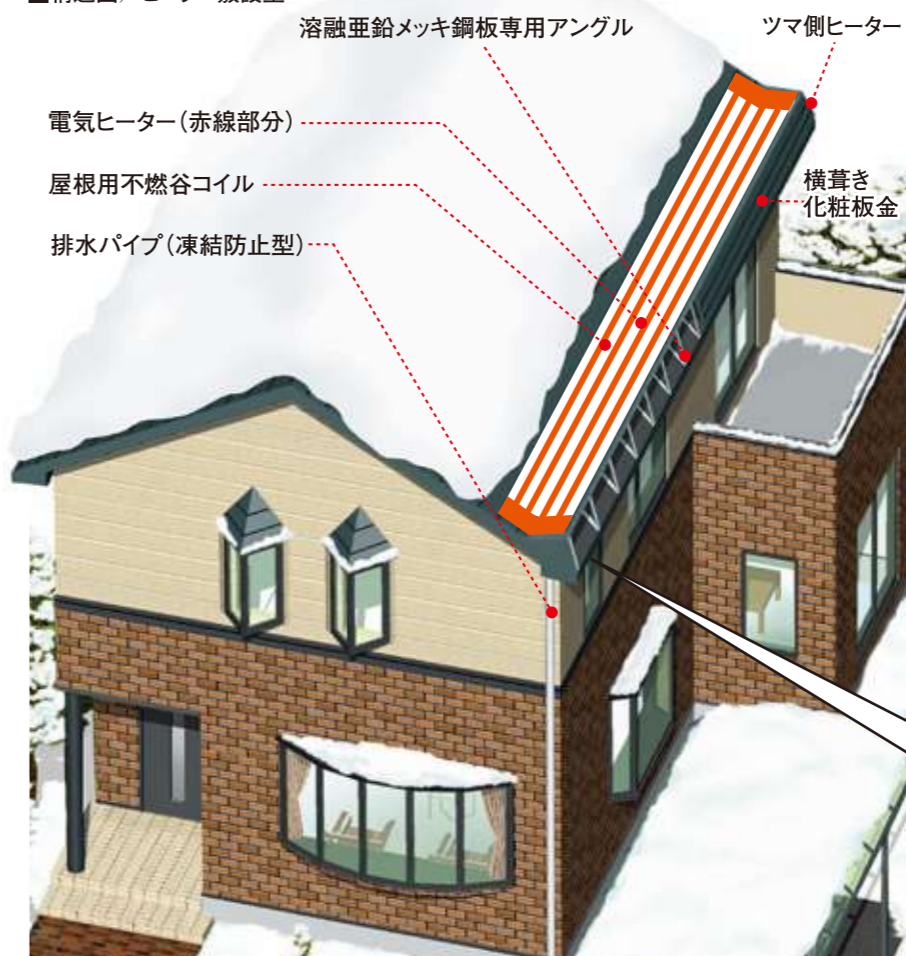

無落雪工法だから、 屋根雪を軒先でストップ!! 雪おろしの必要も ほとんどありません。

融雪スノーダム・アラスカは屋根の雪を軒先でストップ。200Vの特殊ヒーターで雪や氷を徐々に融かして排水します。ツララ・すがもりを防止、落雪のお悩み・トラブルを解消します。雪降ろしの必要もほとんどありません。

■断面イメージ図

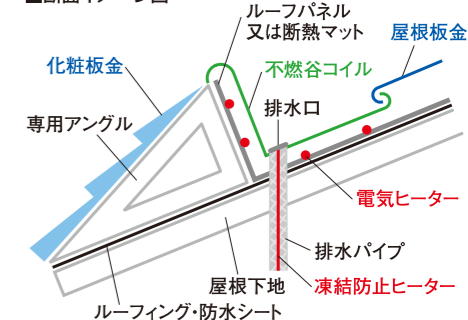

■施工例



ホクエイの高い技術力は、大型の屋根融雪にも活躍しています。

省エネ型融雪ヒーターを標準装備

周辺温度を検知して自動的に電気量を増減する自己温度制御型ヒーターを使用。ムダな電気代がかかりません。

※一部取り付けできない屋根がありますのでご相談ください。※カラーサンプルは印刷物につき、実際の色とは異なることがあります。
 ※スノーセイバは株式会社コパエンジニアの商品です。
 ※1 スノーセイバ製品保証期間は1年となります。